

2024

# Inspirationen mit Profil



**forster**

# Inhalt

|   |          |
|---|----------|
| <b>Editorial</b>  | <b>5</b> |
| <b>Wie finden Sie eine objektspezifische Lösung?</b>  | <b>6</b> |
| <b>forster presto xs</b>  |          |
| Türen und Festverglasungen  | 10       |
| Türbänder   | 12       |
| <b>forster unico xs</b>   |          |
| Wärme gedämmte Türen und Festverglasungen   | 14       |
| Wärme gedämmte Fenster und Festverglasungen   | 16       |
| <b>forster unico</b>  |          |
| Wärme gedämmte Brandschutztüren und Festverglasungen  | 18       |
| Wärme gedämmte Brandschutzfenster und Festverglasungen                                      | 20       |
| <b>forster omnia</b>  |          |
| Wärme gedämmte Türen mit Brandschutz und Einbruchssicherheit                                | 22       |
| Wärme gedämmte Fenster und Festverglasungen   | 24       |
| <b>Nachhaltig aus Überzeugung</b>   |          |
| Wie gestalten wir unsere Zukunft nachhaltiger?  | 26       |
| Q&A mit Willi Lüchinger (CEO), Luca Carlet (Head of Purchasing) und Dr. Holger Basche (CTO) | 30       |
| <b>forster fuego light</b>  |          |
| Teleskop-Brandschutz-Schiebetüren   | 32       |
| Brand- und Rauchschutz-Schiebetüren   | 34       |
| Durchschusshemmende Brandschutztüren  | 36       |
| Flächenbündige Glaspaneele  | 38       |
| Stoßfugenverglasungen für den Brandschutz   | 40       |
| <b>forster presto, unico und fuego light</b>  |          |
| Systemunabhängige einbruchhemmende Lösungen bis RC3 mit Antipanikfunktion                   | 42       |
| <b>forster fuego light und presto</b>   |          |
| Schlossserie 200  | 44       |
| <b>forster thermfix vario</b>   |          |
| Vorhangfassaden für den Brandschutz   | 46       |
| <b>forster thermfix vario Hi</b>  |          |
| Hochwärme gedämmte Vorhangfassaden  | 48       |

Projekt: *Théâtre de Carouge und Salle des Fêtes in Carouge, Kanton Genf, Schweiz*

Produkte: *Wärme gedämmte Türen, Festverglasungen und Fassadenelemente forster unico  
Brandschutztüren und -festverglasungen innen mit EI30 forster fuego light  
Feuerhemmende Türen und Festverglasungen mit E30 forster presto*

Architektur: *PONT12 Architectes SA, Chavannes-près-Renens, Schweiz*

Metallbau: *AAV Contractors SA, Plan-les-Ouates, Schweiz*

Bauherr: *Gemeinde Carouge, Kanton Genf, Schweiz*





*Théâtre de Carouge, Schweiz  
Bilder: Damian Poffet*

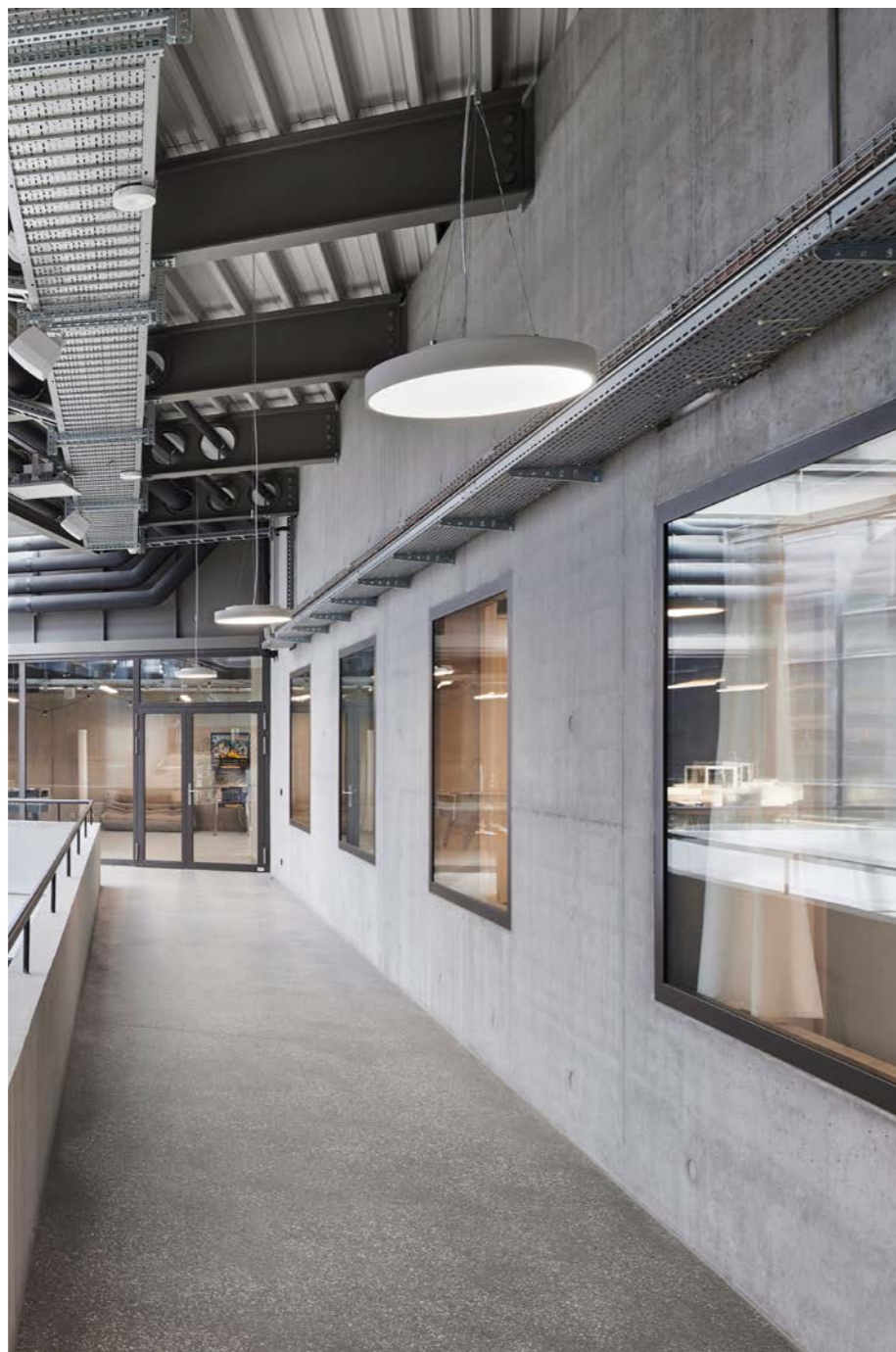

## Editorial

### **Ein Kulturensemble, das alt und neu verbindet**

*Die 1972 erbaute Spielstätte des «Théâtre de Carouge» wurde nach gut 50 Jahren den aktuellen technischen und gesetzlichen Anforderungen nicht mehr gerecht, sodass die Stadt einen Neubau plante. Nach den Entwürfen von Pont12 Architectes prägt das neue Gebäude nun als kubisch gestapelte Formation den Standort und stellt mit ihren Klinkerfassaden eine zeitgenössische Referenz auf die historische Bebauung der Umgebung dar. Der benachbarte Festsaal mit seinem charakteristischem Zeltdach wurde als renovierter Bestand über einen gemeinsamen Vorplatz angebunden – als Verknüpfung von alt und neu, die gleichzeitig eine repräsentative Eingangssituation zu den Gebäuden herstellt.*

### **Transparente Schnittstelle zwischen innen und aussen**

*Prägend für das Erscheinungsbild des Theaterneubaus ist die harmonische Verbindung von Mineralität und Transparenz. Der gezielte Einsatz von Glasflächen schafft einen fließenden Übergang zwischen dem Inneren des Theaters und dem öffentlichen Aussenraum. Geschosshohe, durchgehende Festverglasungen und Türen mit forster unico sorgen im Erdgeschoss für eine Öffnung des Gebäudes zum Vorplatz. Darüber hinaus gewährleisten sie eine perfekte Wärmedämmung und Schallschutz. Die dunkelbraune Thermolackierung lässt die schlanken Stahlprofile fast verschwinden und verleiht dem Ganzen eine elegante wie auch filigrane Ästhetik.*

### **Sicherheit durch Brandschutztüren und Festverglasungen**

*Um eine einwandfreie Abtrennung in Brandabschnitte zu erreichen, haben sich die Architekten und Sicherheitsbeauftragten für Brandschutztüren und -festverglasungen mit forster fuego light EI30 entschieden. Diese vollverglasten, stützenfreien Elemente sorgen für eine sichere Verbindung zwischen den Werkstätten mit erhöhtem Brandrisiko und den verschiedenen Räumen und dem Foyer des Neubaus. Zudem bietet das System forster presto E30 Schutz auf den Fluchtwegen und unterstreicht dank der feinen Verglasungen die Transparenz und Offenheit der Innenarchitektur.*

Wie schaffen wir Lebensräume, die im Einklang mit den Bedürfnissen des Menschen stehen? Diese Frage steht für uns immer an erster Stelle, wenn es um die Entwicklung von Lösungen für eine zukunftsweisende Architektur geht. Dabei lohnt sich stets auch ein Blick über den Tellerrand. So bietet etwa das Theater erstaunlich viele Antworten auf diese Frage – werden in ihm doch immer wieder aufs Neue ganz unterschiedliche Welten geschaffen, die in sich stimmig sind und begeistern. Wandelbarkeit, Flexibilität und Technik zählen hier zu den Herausforderungen, denen wir uns auch in nachhaltigen Architekturprojekten stellen müssen. Und genauso wie im Theater, ist dabei der Schlüssel zum Erfolg das gute Zusammenspiel aller Protagonisten.

Wie das gelingen kann, zeigen wir Ihnen bei einem Blick hinter die Kulissen des «Théâtre de Carouge». Denn dieses Projekt ist ein gutes Beispiel dafür, wie eine gelungene Symbiose aus Bestandssanierung und Neubau ein traditionelles Kulturensemble mit Zukunftsperspektive entstehen lässt. Auch wenn wir dieser Zukunft ein unendliches Bestehen wünschen: Die eingesetzten Forster Profile aus 100 Prozent Stahl sind selbst nach einem Rückbau ohne Qualitätsverlust recycelbar.

Das ist allerdings nur ein Baustein, der unser Verständnis von Nachhaltigkeit ausmacht – denn wir haben uns das Ziel gesetzt, bis zum Jahr 2035 komplett CO<sub>2</sub>-neutral zu sein. Uns ist bewusst, dass die Baubranche und insbesondere die stahlverarbeitende Industrie hier einen essentiellen Beitrag leisten kann und muss. Was wir bei Forster dafür tun und in Zukunft planen, stellen wir Ihnen in unserem Q&A auf den Seiten 30 und 31 vor, in dem wichtige Fragen angesprochen werden.

Zu sehen, dass Architekt:innen weltweit in ihren Projekten ebenso wie wir auf den Nachhaltigkeitsfaktor Stahl setzen, freut uns ganz besonders. Wir möchten Ihnen daher eine Auswahl an jüngsten Realisierungen vorstellen, die unsere Systeme in ganz unterschiedlichen Anwendungen einsetzen. In diesem Sinne: «Vorhang auf!» – wir wünschen eine gehaltvolle und nachhaltige Inspiration.

Ihr Willi Lüchinger  
mit dem Team von Forster



# Vielfalt in Stahl. Für eine nachhaltige Architektur.

Stahl liegt uns am Herzen: Wie kaum ein anderer Werkstoff verbindet er Eleganz und Stärke, Langlebigkeit und zeitloses Design. Rund 3'000 Kilometer Forster Stahlprofile verlassen im Jahr unser Werk in der Schweiz, um in Projekten weltweit eingesetzt zu werden. Vom zukunftsweisenden Neubau bis zum sanierten Bestand – unsere Systeme leisten in jedem Projekt einen Beitrag zu einer zeitgemässen, sicheren und nachhaltigen Architektur.

Ob Türen, Fenster oder Fassaden – die Forster Systeme aus 100 Prozent Stahl und Edelstahl ergeben einen vielfältigen Werkzeugkasten. Unser kompetentes Team von Objektberatern und geschulten Technikern begleitet Sie von der Planung bis zur Realisierung Ihres Projektes. Gemeinsam mit Ihnen finden wir die passende Lösung aus unserem Portfolio oder beraten Sie bei der individuellen Entwicklung und Fertigung von komplexen Sonderlösungen.



WiSo-Gebäude Universität zu Köln, Deutschland  
Kastenfenster mit integrierter Tageslichtlenkung – forster unico HI  
Bilder: Jens Kirchner



Bahnhof Saint-Omer, Frankreich  
Türen und Fenster – forster unico xs  
Bilder: Cécile Septet – Richez Associés

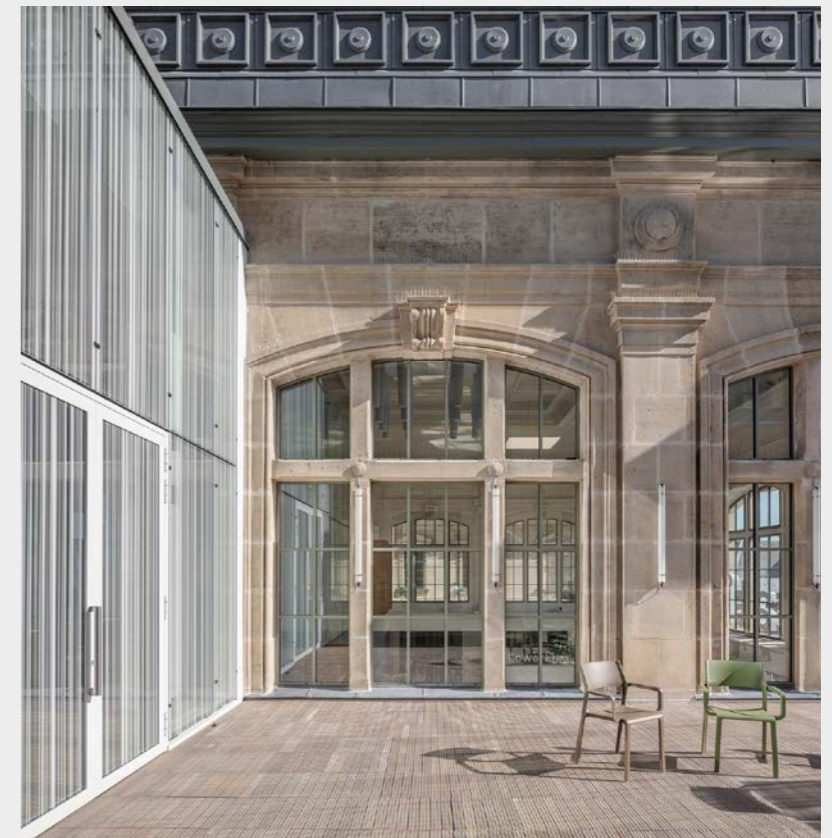





SuperHub Meerstad, Niederlande  
 Wärmegegedämmte Vorhangfassade – forster thermfix vario  
 Wärmegegedämmte zweiflügelige Türen – forster unico  
 Bild: Ronald Tilleman



Maison de la Paix, Genf, Schweiz  
 Ein- und zweiflügelige Brandschutztüren – forster fuego light EI230  
 Mit Stossfugen verbundene Glaselemente – forster fuego light EI230/EI260  
 Bild: Damian Poffet

United Imaging Smart Medical Campus, Shanghai, China  
 Fassadensystem – forster thermfix vario HI  
 Türen – forster unico HI  
 Visualisierung: Architectural Design & Research Institute of TONGJI  
 University (Group) Co., Ltd., Shanghai

Berufsbildungszentrum  
 Dithmarschen, Heide,  
 Deutschland  
 Brandschutztüren und Brand-  
 schutz-Festverglasungen  
 mit Anforderung an die  
 Absturzicherheit –  
 forster fuego light  
 Rauchschutztüren –  
 forster presto 50 & 60s  
 Bild: Christoph Edelhoff







100 % Stahl



Schmale Profile



Barrierefreiheit

## forster presto xs Türen und Festverglasungen

Eleganz und Purismus: Das unisolierte System forster presto xs eignet sich für die Innenraumgestaltung architektonisch anspruchsvoller Gebäude. Zur Verfügung stehen Türen- und Verglasungselemente mit einer Profil-Ansichtsbreite ab 23 mm, eine grosse Auswahl an Glashalteleisten und zahlreiche weitere Gestaltungsmöglichkeiten. Mit der neuen Wendetürlösung werden auch extravagante Raumideen Wirklichkeit.

**NEU: Wendetür, Drehtür mit Brandschutz EW30/E30**

### Technische Angaben

#### Materialvarianten

Stahl blank

Stahl Zink Magnesium

#### Ansichtsbreiten

Türflügel mit Blendrahmen ab 45 mm

Festverglasungen ab 23 mm

#### Abmessungen

Drehtür, lichter Durchgang 1-flügelig (B×H): max. 1200 × 2400 mm

Drehtür, lichter Durchgang 2-flügelig (B×H): max. 2400 × 2400 mm

Wendetür, lichter Durchgang (B×H): max. 2500 × 3000 mm

Festverglasung (B×H): unendlich × max. 3000 mm

#### Beschläge

Aufgesetzte und verdeckt liegende Beschläge, thermische Verriegelungen\*

Flügelgewicht max. 200 kg

#### Systemmerkmale

Ausführungsvarianten:

1-/2-flügelig, wahlweise mit Seitenteil und Oberlicht

Festverglasung

Bautiefe: 50 mm

Füllelementdicke max. 24 mm

Design-Glashalteleisten in Aluminium und Stahl

Nass- und Trockenverglasung

#### Leistungseigenschaften

Barrierefrei nach DIN 18040

Dauerhaftigkeit der selbstschliessenden Eigenschaften:

Klasse 6 nach EN 12400 (200'000 Zyklen EN 1191)

Bedienkräfte: Klasse 3 nach EN 12217

Schalldämmung: bis  $R_w = 35$  dB nach EN ISO 140-3

Brandschutz: EW30, E30 nach EN 1634-1

\* Länderspezifische Zulassungen und Anforderungen beachten

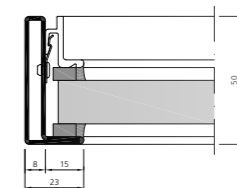
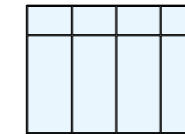
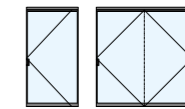
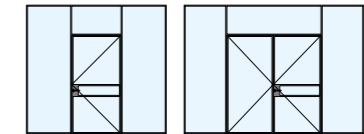
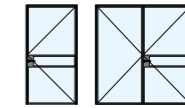

Festverglasung

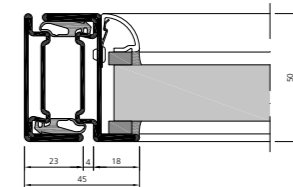

Flächenbündige Tür

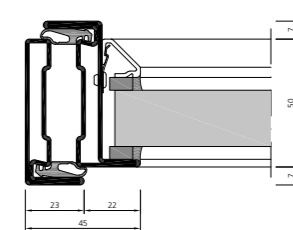

Flächenversetzte Tür

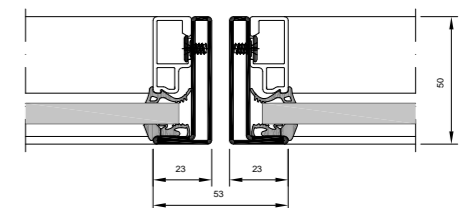

Wendetür





# forster presto xs Türbänder

Performance vereint mit kompromisslosem Formgefühl: forster presto xs hat sich mit schmalsten Ansichtsbreiten einen Namen gemacht. Das liegt auch an den Türbändern, welche optisch unauffällig am Profil angebracht werden und die schlanke Ästhetik der gesamten Türkonstruktion bis ins Detail fortsetzen. Und das ohne Einschränkungen in der Funktionalität oder Anwendung: Trotz ihrer geringen Ansichtshöhen und des schmalen Körpers tragen die Bänder Flügelgewichte bis zu 100 kg. Mit der CE-Kennzeichnung nach EN 1935 sind sie bereit für den Einsatz im Brandschutz sowie in Flucht- und Rettungswegen.

## Technische Angaben

### Ausführungsvarianten

Anschweißband Stahl  
Anschraubband Edelstahl

### Ansichtshöhe

Anschweißband: 90 mm  
Anschraubband: 96.5 mm

### Ø Bandkörper

10 mm

### Systemmerkmale

Für flächenbündige und flächenversetzte Türen  
Höhenverstellbarkeit (-2/+4 mm)  
Schmiernippel zur einfachen Wartung

### Leistungseigenschaften

CE-Kennzeichnung nach EN 1935  
Dauerfunktion nach EN 1191 bis 200'000 Zyklen  
Geeignet für Flügelgewichte von bis zu 100 kg

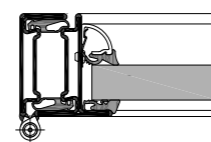
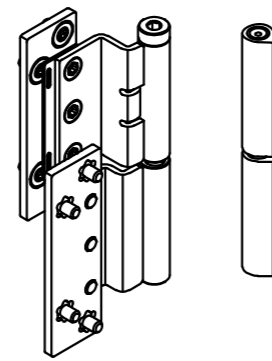

Anschweißband flächenbündig

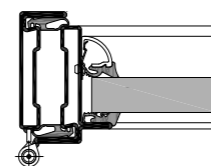

Anschweißband flächenversetzt

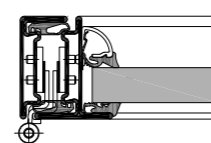

Anschraubband flächenbündig

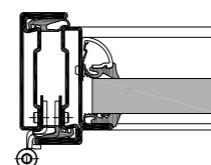

Anschraubband flächenversetzt



CE-Kennzeichnung



Dauerfunktion

Haus Welper, Deutschland  
Bild: Jens Kirchner







## forster unico xs Wärme gedämmte Türen und Festverglasungen

Die schmalste Türkonstruktion im Portfolio: Beidseitig flächenbündig und mit besonders schmalen Ansichtsbreiten ab 23 mm sind die forster unico xs Türen eine wichtige Erweiterung für Architekt:innen und Planer:innen und ermöglichen nun eine durchgängige Gestaltung von Gebäudehüllen in einheitlichem Design. Leitidee der Konstruktion ist es, viel Licht in den Innenraum zu bringen sowie Ästhetik und räumliches Wohlbefinden zu steigern. Da die Systemprofile aus 100 % Stahl bestehen, lassen sie sich ausserdem frei biegen und je nach architektonischen Bedürfnissen einsetzen. Auch Gewölbe in historischen Gebäuden können so mit anpassungsfähigen Stahlelementen ausgestattet werden.

**NEU: Tür mit schmaler Ansichtsbreite**

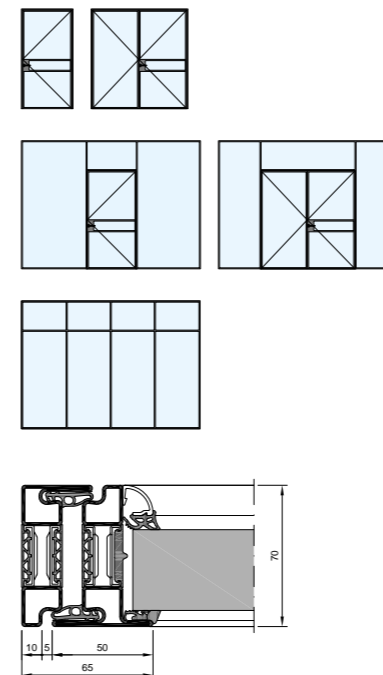

Türflügel-Blendrahmen

### Technische Angaben

#### Materialvarianten

Stahl Zink Magnesium

#### Ansichtsbreiten

Türflügel mit Blendrahmen ab 65 mm

Festverglasung ab 23 mm

#### Abmessungen

Drehtür, lichter Durchgang 1-flügelig (B×H): max. 1200 × 2400 mm

Drehtür, lichter Durchgang 2-flügelig (B×H): max. 2400 × 2400 mm

Festverglasung (B×H): unendlich × max. 3000 mm

#### Beschläge

Aufgesetzte Beschläge

Flügelgewicht max. 160 kg

#### Systemmerkmale

Ausführungsvarianten:

Drehtür 1-/2-flügelig, wahlweise mit Seitenteil und Oberlicht

Festverglasung

Isolierte Türschwelle

Bautiefe 70 mm

Design-Glshalteleisten in Aluminium und Stahl

Nass- und Trockenverglasung

#### Leistungseigenschaften

CE-/UKCA-Kennzeichnung nach EN 14351-1

Wärmedämmung Tür:  $U_b$ -Wert bis 1.3 W/(m<sup>2</sup>·K)

Wärmedämmung Festverglasung:  $U_w > 0.80$  W/(m<sup>2</sup>·K)

Dauerhaftigkeit der selbstschliessenden Eigenschaften: Klasse 6 nach EN 12400 (200'000 Zyklen EN 1191)

Türen für Flucht- und Rettungswege (Teil- und Vollpanik) nach EN 179 und EN 1125

Widerstandsfähigkeit bei Windlast: Klasse B2/C2 nach EN 12210

Schlagregendichtheit: Klasse 3A nach EN 12208

Luftdurchlässigkeit: Klasse 3 nach EN 12207

Bedienkräfte: Klasse 3 nach EN 12217

Barrierefrei nach DIN 18040

Schalldämmung: bis  $R_w = 46$  dB nach EN ISO 140-3



# forster unico xs

## Wärmegeämmte Fenster und Festverglasungen

Einzigartig schlanke Profilkonstruktion aus 100 % Stahl: Das wärmegeämmte Fenster- und Festverglasungssystem forster unico xs eignet sich für die Sanierung von Altbauten oder historischen Gebäuden sowie für moderne Bauten im Industrial Look. Es stehen verschiedene Öffnungsvarianten zur Verfügung, zudem bietet sich eine breite Anwendungsvielfalt für die Aufnahme von Füllungen bis 60 mm. Dies ermöglicht Umsetzungen mit niedrigsten U-Werten und hervorragenden Schalldämmeigenschaften, etwa mit Minergie-Fenstern. Für eine besonders originalgetreue Anmutung stehen zukünftig auch historisch nachgebildete Schubstangenbeschläge zur Verfügung.

NEU: Historisch nachgebildete Beschläge und Fenstertür

MINERGIE®

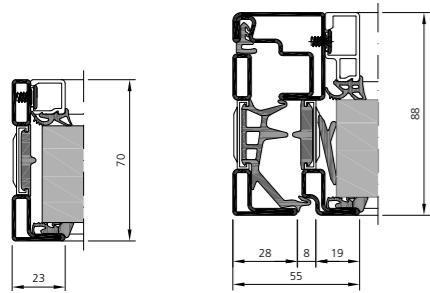

Festverglasung

Fensterflügel-Blendrahmen

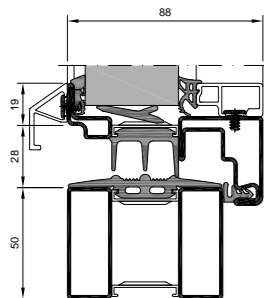

Fenstertür

### Technische Angaben

#### Materialvarianten

Stahl blank

Stahl Zink Magnesium

#### Ansichtsbreiten

Fensterflügel mit Blendrahmen ab 55 mm

Festverglasung ab 23 mm

#### Abmessungen

Flügelhöhe: max. 2440 mm

Flügelbreite: max. 1440 mm

Festverglasung (BxH): unendlich x max. 3000 mm

#### Beschläge

Aufgesetzte und verdeckt liegende Beschläge (Öffnungswinkel max. 90°)

Historisch nachgebildete Beschläge

Flügelgewicht max. 100 kg, 150 kg auf Anfrage

#### Systemmerkmale

Ausführungsvarianten:

Nach innen öffnend: Dreh-/Drehkipp-/Kippfenster 1-/2-flügelig

Nach aussen öffnend: Dreh-/Klappfenster 1-flügelig

Festverglasung

Wahlweise als Fenstertür

Bautiefe: Flügelprofil 88 mm, Rahmenprofile 70 mm

Füllelementdicke max. 60 mm

Design-Glashalteleisten in Aluminium und Stahl

Nass- und Trockenverglasung

#### Leistungseigenschaften\*

CE-/UKCA-Kennzeichnung nach EN 14351-1

Wärmedämmung Fenster: U<sub>w</sub>-Wert bis 0.84 W/(m<sup>2</sup>·K)

Wärmedämmung Festverglasung: U<sub>w</sub>-Wert bis 0.80 W/(m<sup>2</sup>·K)

Mechanische Beanspruchung:

Klasse 2 nach EN 12400 (10'000 Zyklen EN 1191)

Einbruchhemmung: RC2 nach EN 1627

Widerstandsfähigkeit bei Windlast: Klasse B5/C5 nach EN 12210

Schlagregendichtheit: Klasse E1050 nach EN 12208

Luftdurchlässigkeit: Klasse 4 nach EN 12207

Bedienkräfte: Klasse 2 nach EN 13115

Schalldämmung: bis R<sub>w</sub> = 47 dB nach EN ISO 140-3

\* Länderspezifische Zulassungen und Anforderungen beachten

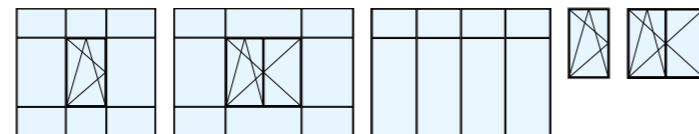

100 % Stahl



Schmale Profile



Wärmedämmung



Einbruchhemmung

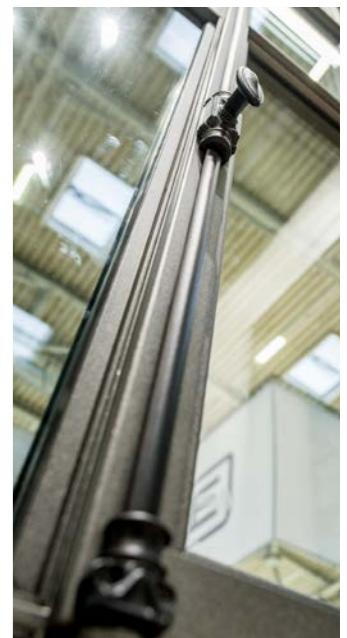





-   
 100 % Stahl
-   
 Wärme-  
dämmung
-   
 Brand-  
schutz
-   
 Rauch-  
schutz

## forster unico Wärmegedämmte Brandschutztüren und Festverglasungen

Das System forster unico für wärmegedämmte Türen im Aussenbereich ist EI<sub>230</sub>-brandschutzgeprüft und erfüllt die Anforderungen nach EN 1634-1. Auf das System abgestimmte Mehrpunktverriegelungen ermöglichen eine rationelle Fertigung. Des Weiteren ist die Realisierung einer Antipanik-Fluchttür möglich.

**NEU: Verblechte Brandschutztür bis EI<sub>230</sub> für die Aussenanwendung**

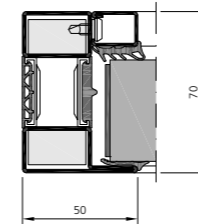
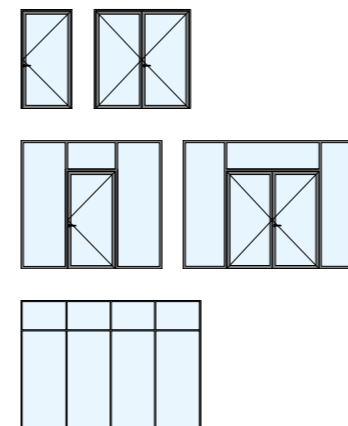

Festverglasung

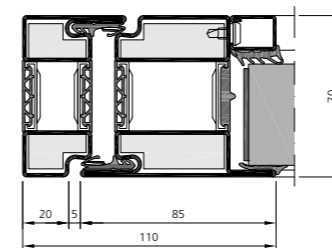

Türflügel-Blendrahmen

### Technische Angaben

**Materialvarianten**  
 Stahl Zink Magnesium  
 Edelstahl geschliffen

**Ansichtsbreiten**  
 Türflügel mit Blendrahmen ab 110 mm  
 Festverglasung ab 50 mm

**Abmessungen**  
 Drehtür, lichter Durchgang 1-flügelig (BxH): max. 1370 x 3010 mm  
 Drehtür, lichter Durchgang 2-flügelig (BxH): max. 2700 x 2850 mm  
 Festverglasung (BxH): unendlich x max. 5000 mm

**Beschläge**  
 Aufgesetzte und verdeckt liegende Beschläge  
 Flügelgewicht max. 410 kg

**Systemmerkmale**  
 Ausführungsvarianten:  
 Drehtür 1-/2-flügelig, wahlweise mit Seitenteil und Oberlicht  
 Festverglasungen  
 Isolierte Türschwelle  
 Bautiefe 70 mm  
 Füllelementdicke max. 56 mm  
 Glashalteleisten in Stahl  
 Nass- und Trockenverglasung

**Leistungseigenschaften\***  
 CE-/UKCA-Kennzeichnung nach EN 16034 und 14351-1  
 Wärmedämmung Tür: U<sub>b</sub>-Wert bis 1.2 W/(m<sup>2</sup>·K)  
 Wärmedämmung Festverglasung: U<sub>b</sub>-Wert bis 1.0 W/(m<sup>2</sup>·K)  
 Brandschutz: EI<sub>230</sub>, EW30, E30 nach EN 1634-1  
 Rauchschutz: S<sub>a</sub> oder S<sub>200</sub> nach EN 1634-3  
 Dauerhaftigkeit der selbstschliessenden Eigenschaften:  
 Klasse 8 nach EN 12400 (geprüft bis 1 Mio. Zyklen nach EN 1191)  
 Türen für Flucht- und Rettungswege (Teil- und Vollpanik)  
 nach EN 179 und EN 1125  
 Widerstandsfähigkeit bei Windlast: Klasse B3/C3 nach EN 12210  
 Schlagregendichtheit: Klasse 3A nach EN 12208  
 Luftdurchlässigkeit: Klasse 4 nach EN 12207  
 Stossfestigkeit: Klasse 1 nach EN 13049  
 Bedienkräfte: Klasse 3 nach EN 12217  
 Barrierefrei nach DIN 18040  
 Schalldämmung: bis R<sub>w</sub> = 46 dB nach EN ISO 140-3

\* Länderspezifische Zulassungen und Anforderungen beachten





# forster unico

## Wärmegeämmte Brandschutzfenster und Festverglasungen

Adäquater Brandschutz: Das wärmegeämmte Fenstersystem forster unico komplettiert die bisherige Türen- und Festverglasungslösung um ein weiteres, effizientes Brandschutzelement für die Aussenanwendung. Zur Wahl stehen die Brandschutzklassen EI<sub>2</sub>30, EI<sub>1</sub>30, EW30, E30. Die Fenster basieren auf den Profilen der Standardausführung, werden für die EI-Feuerwiderstandsklassen jedoch mit zusätzlichen Kühlmitteln und speziell konzipierten Dichtungen ausgestattet. Beschläge und Zubehörteile sind für ein- und zweiflügelige Dreh-/Drehkippenfenster verfügbar.

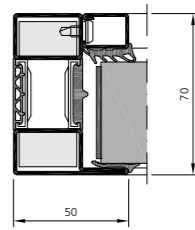
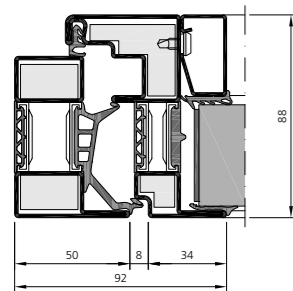
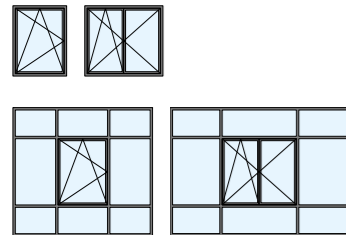

Fensterflügel-Blendrahmen

Festverglasung

### Technische Angaben

#### Materialvarianten

Stahl Zink Magnesium

Edelstahl geschliffen\*\*

#### Ansichtsbreiten

Fensterflügel mit Blendrahmen ab 92 mm

Festverglasung ab 50 mm

#### Abmessungen

Flügelhöhe: max. 2440 mm

Flügelbreite: max. 1440 mm

#### Beschläge

Verdeckt liegende Beschläge (Öffnungswinkel max. 90°)

Flügelgewicht max. 150 kg

#### Systemmerkmale

Ausführungsvarianten:

Nach innen öffnend: Dreh-/Drehkippenfenster 1-/2-flügelig, wahlweise mit Seitenteil und Oberlicht

Festverglasung

Fensteröffnung nur für Reinigungs- und Unterhaltsarbeiten, nicht als Lüftungsflügel zugelassen

Bautiefe: Flügelprofil 88 mm, Rahmenprofile 70 mm

Füllelementdicke: max. 60 mm

Glashalteleisten in Stahl

Nass- und Trockenverglasung

#### Leistungseigenschaften\*

CE-/UKCA-Kennzeichnung nach EN 16034 und 14351-1

Wärmedämmung Fenster: U<sub>w</sub>-Wert bis 1.0 W/(m<sup>2</sup>·K)

Wärmedämmung Festverglasung: U<sub>w</sub>-Wert bis 1.0 W/(m<sup>2</sup>·K)

Brandschutz EI<sub>2</sub>30, EI<sub>1</sub>30, EW30, E30 nach EN 1634-1

Mechanische Beanspruchung:

Klasse 2 nach EN 12400 (10'000 Zyklen nach EN 1191)

Widerstandsfähigkeit bei Windlast: Klasse B5/C5 nach EN 12210

Schlagregendichtheit: Klasse E1050 nach EN 12208

Luftdurchlässigkeit: Klasse 4 nach EN 12207

Stoßfestigkeit: Klasse 3 nach EN 13049

Bedienkräfte: Klasse 1 nach EN 13115

Schalldämmung: bis R<sub>w</sub> = 48 dB nach EN ISO 140-3

\* Länderspezifische Zulassungen und Anforderungen beachten

\*\* auf Anfrage

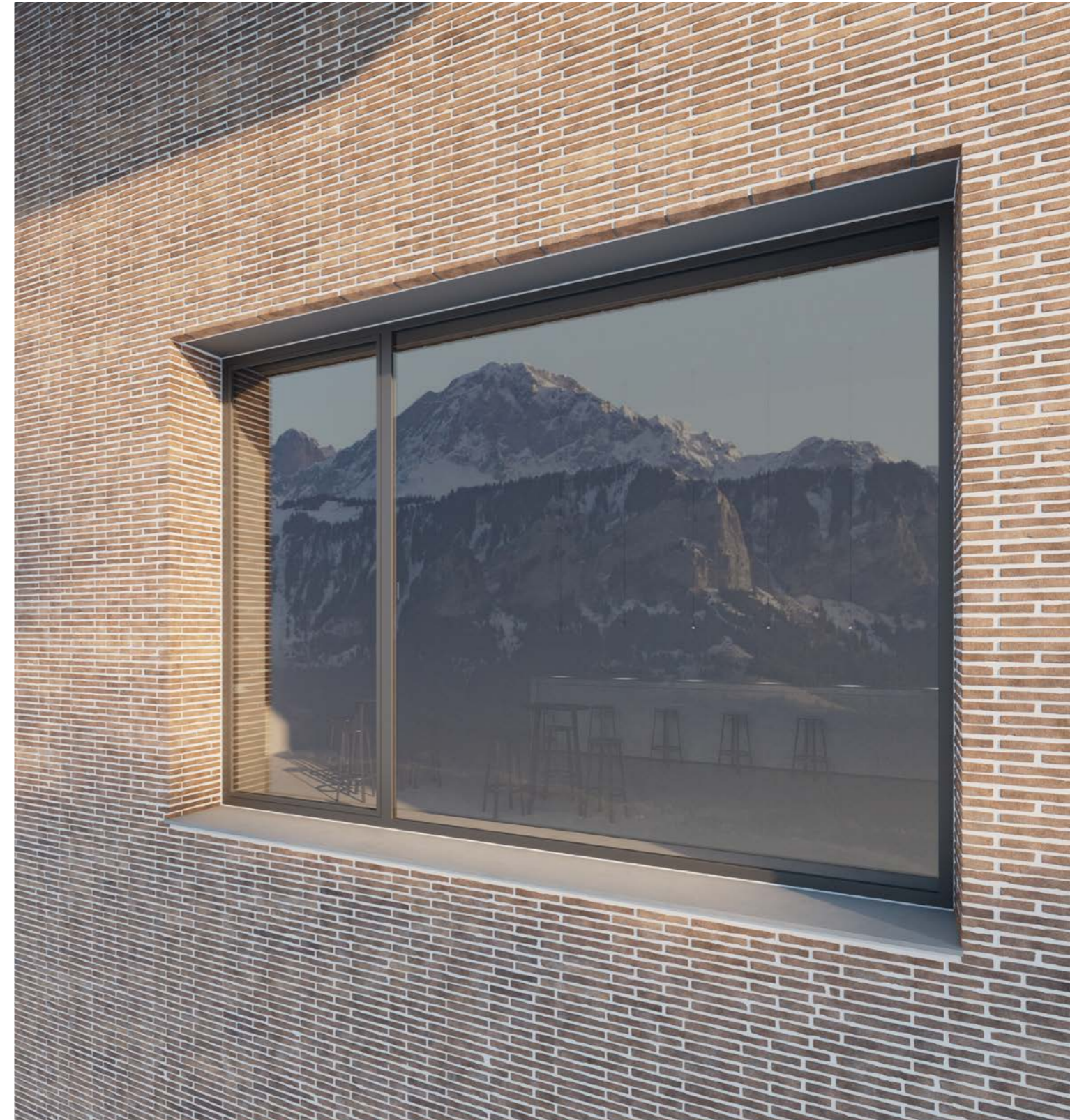





## forster omnia Wärme gedämmte Türen mit Brandschutz und Einbruchssicherheit

Patentiertes Konstruktionsdesign: Das Türprofilssystem forster omnia erlaubt massgeschneiderte, modular aufgebaute Lösungen für die Aussenanwendung. Dabei reicht ein einziges Profilsystem für zahlreiche Umsetzungen. Die wärme gedämmten Türelemente lassen sich je nach Bedarf mit Sicherheitsfunktionen wie Brandschutz in der Klasse EI<sub>230</sub> und einer RC2-Einbruchhemmung kombinieren. Das einzigartige Konstruktionsdesign für vielfache Anwendungen macht Planungen weniger komplex und aufwändig. Es benötigt ausserdem weniger Lagermaterial, ermöglicht eine einfache Verarbeitung sowie ein einheitliches Erscheinungsbild der Türelemente über das gesamte Gebäude hinweg. Die schlanken Profile sind aus 100 % Stahl gefertigt und kommen ohne zusätzliche Kunststoffisolatoren oder Kühlmittel für den Brandschutz aus.

### Technische Angaben

#### Materialvarianten

Stahl Zink Magnesium

Stahl blank\*\*

#### Ansichtsbreiten

Türflügel mit Blendrahmen ab 110 mm

Festverglasung ab 50 mm

#### Abmessungen

Lichter Durchgang 1-flügelig (BxH): max. 1360 x 2691 mm

Lichter Durchgang 2-flügelig (BxH): max. 2670 x 2691 mm

#### Beschläge

Aufgesetzte und verdeckt liegende Beschläge

Flügelgewicht max. 420 kg

#### Systemmerkmale

Ausführungsvarianten:

Drehtür 1-/2-flügelig, wahlweise mit Seitenteil und Oberlicht  
Festverglasung

Isolierte Türschwelle

Einfacher Schlosseinbau mittels Einschubleisten

Bautiefe 85 mm

Füllelementdicke max. 59 mm

Glashalteleisten in Stahl

Trockenverglasung

#### Leistungseigenschaften\*

CE-/UKCA-Kennzeichnung nach EN 16034 und 14351-1

U<sub>b</sub>-Wert bis 1.0 W/(m<sup>2</sup>·K)

Brandschutz: EI<sub>230</sub> nach EN 1634-1

Rauchschutz: S<sub>a</sub> oder S<sub>200</sub> nach EN 1634-3

Dauerhaftigkeit der selbstschliessenden Eigenschaften:  
Klasse 8 nach EN 12400 (geprüft bis 1 Mio. Zyklen nach EN 1191 mit Drehflügelantrieb)

Türen für Flucht- und Rettungswege (Teil- und Vollpanik)  
nach EN 179 und EN 1125

Einbruchhemmung: RC2 nach EN 1627

Widerstandsfähigkeit bei Windlast: Klasse B4/C4 nach EN 12210

Schlagregendichtheit: Klasse 3A nach EN 12208

Luftdurchlässigkeit: Klasse 4 nach EN 12207

Stossfestigkeit: Klasse 4 nach EN 13049

Bedienkräfte: Klasse 5 nach EN 12217

Barrierefrei nach DIN 18040

Schalldämmung: bis R<sub>w</sub> = 45 dB nach EN ISO 140-3

\* Länderspezifische Zulassungen und Anforderungen beachten

\*\* auf Anfrage

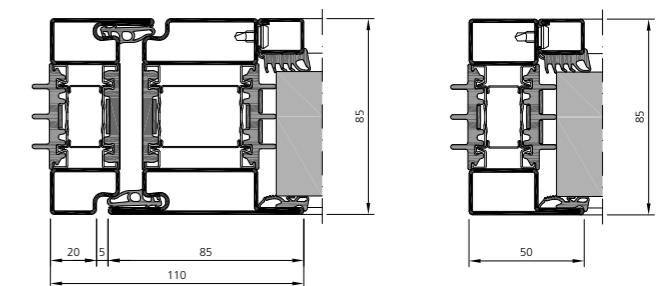
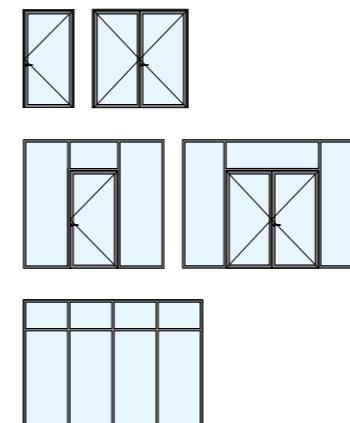

Türflügel-Blendrahmen

Festverglasung



# forster omnia

## Wärmegeämmte Fenster und Festverglasungen

Wie schon die bewährten Türsysteme überzeugt das isolierte Fenstersystem forster omnia durch maximale Energieeffizienz und Robustheit. Mit  $U_f$ -Werten von nur  $1.2 \text{ W}/(\text{m}^2 \cdot \text{K})$  trägt die Lösung zu einer hochwärmegeämmten Gebäudehülle bei und ebnet den Weg für Gebäudezertifizierungen wie LEED oder BREEAM. Anders als alle vergleichbaren Produkte auf dem Markt besteht das modular aufgebaute System zu 100 % aus den recycelbaren Materialien Stahl oder Edelstahl und kommt ohne Kunststoffisolatoren aus. Werden Kabel in die Profile integriert, können sie bei einer Umnutzung – dank des offenen Isolators – leicht wieder entfernt und andernorts eingezogen werden. Zusätzlich zu den Nachhaltigkeitsmerkmalen verfügen forster omnia Fenster bereits in der Grundausstattung über eine Einbruchhemmung der Widerstandsklasse RC2, die das Aufbrechen mit Hebelwerkzeugen erschwert. Dreifach-Isoliergläser und Sicherheitsaspekte vereint: Die grosse Bautiefe der Fenster (85 mm rahmenseitig, 103 mm flügelseitig) macht dies möglich.

### Technische Angaben

#### Materialvarianten

Stahl Zink Magnesium

Stahl blank\*\*

Edelstahl geschliffen\*\*

#### Ansichtsbreiten

Fensterflügel mit Blendrahmen ab 92 mm

Festverglasung ab 40 mm

#### Abmessungen

Flügelhöhe: max. 2840 mm

Flügelbreite: max. 1640 mm

#### Beschläge

Aufgesetzte und verdeckt liegende Beschläge

Flügelgewicht max. 150 kg

#### Systemmerkmale

Ausführungsvarianten:

Nach innen öffnend: Dreh-/Drehkipp-/Kippfenster 1-/2-flügelig, wahlweise mit Seitenteil und Oberlicht

Festverglasung

Bautiefe: Flügelprofil 103 mm, Rahmenprofil 85 mm

Füllelementdicke max. 69.5 mm

Glashalteleisten in Aluminium und Stahl

Nass- und Trockenverglasung

#### Leistungseigenschaften\*

CE-/UKCA-Kennzeichnung nach EN 14351-1

Wärmedämmung:  $U_f$ -Wert bis  $1.2 \text{ W}/(\text{m}^2 \cdot \text{K})$

Mechanische Beanspruchung:

Klasse 2 nach EN 12400 (10'000 Zyklen EN 1191)

Einbruchhemmung: RC2 nach EN 1627

Widerstandsfähigkeit bei Windlast: Klasse B4/C4 nach EN 12210

Schlagregendichtigkeit: Klasse E750 nach EN 12208

Luftdurchlässigkeit: Klasse 4 nach EN 12207

Stossfestigkeit: Klasse 3 nach EN 13049

Bedienkräfte: Klasse 1 nach EN 13115

Schalldämmung: bis  $R_w = 49 \text{ dB}$  nach EN ISO 140-3

\* Länderspezifische Zulassungen und Anforderungen beachten

\*\* auf Anfrage

NEU: Hochwärmegeämmtes Fenster

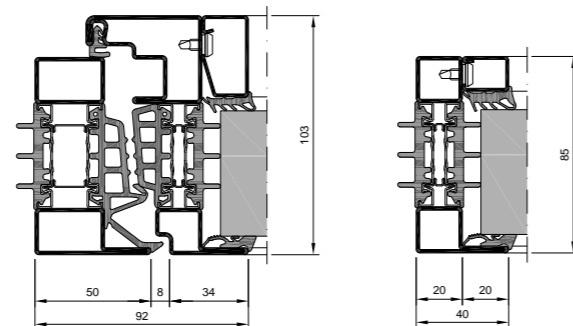
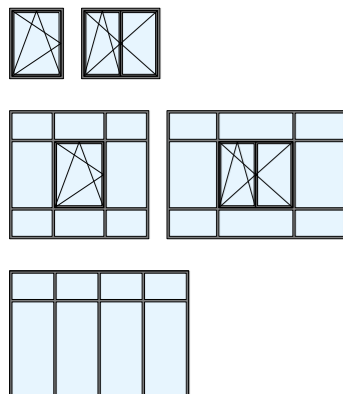

Fensterflügel-Blendenrahmen

Festverglasung



CE-Kennzeichnung



100 % Stahl



Wärmedämmung



Einbruchhemmung

MINERGIE®





# Architekturlösungen, die in die Zukunft weisen.

## Wie gestalten wir unsere Branche nachhaltiger?

### Gemeinsames Engagement

Mit unseren Schlüssellieferanten sind wir im stetigen Austausch, wie wir unter Berücksichtigung von sozialen und wirtschaftlichen Aspekten kontinuierlich nachhaltiger produzieren können.

### Mit gutem Beispiel, Bahn und E-Truck voran

Die Profilkomponenten eines unserer grössten Zulieferer kommen aktuell ausschliesslich per Bahn zum Zwischenlager – und von dort mit einem E-Truck zu uns.

### Stahlinnovation mit weniger CO<sub>2</sub>

Ab Mitte 2024 werden unsere eigengefertigten Profile sukzessive auf Stahlbleche umgestellt, mit einem Recyclinganteil von mindestens 75 Prozent. Nur noch 532 kg CO<sub>2</sub>-Äquivalente fallen bei deren Herstellung an – gegenüber 2230 kg pro Tonne konventionellen Stahls.

### Ein Campus für morgen

Forster baut derzeit seinen neuen Firmencampus: als erster hybrid genutzter Gebäudeverbund in der Schweiz vollständig nach LEED GOLD zertifiziert, ausgestattet mit den neuesten nachhaltigen Technologien – und bereit für eine komplett energieneutrale Produktion.

### Energie aus nachhaltigen Quellen

Eine über 6000 m<sup>2</sup> grosse Photovoltaikanlage auf den Gebäudedächern am neuen Standort in Romanshorn wird ab Sommer 2024 unsere Produktion zu mehr als 100 % mit grüner Energie versorgen – der Überschuss speist das regionale Stromnetz. Zum Heizen und Kühlen verwenden wir Wärmepumpen mit Wärmerückgewinnung, welche zu 100 % mit eigen erzeugter Energie betrieben wird.

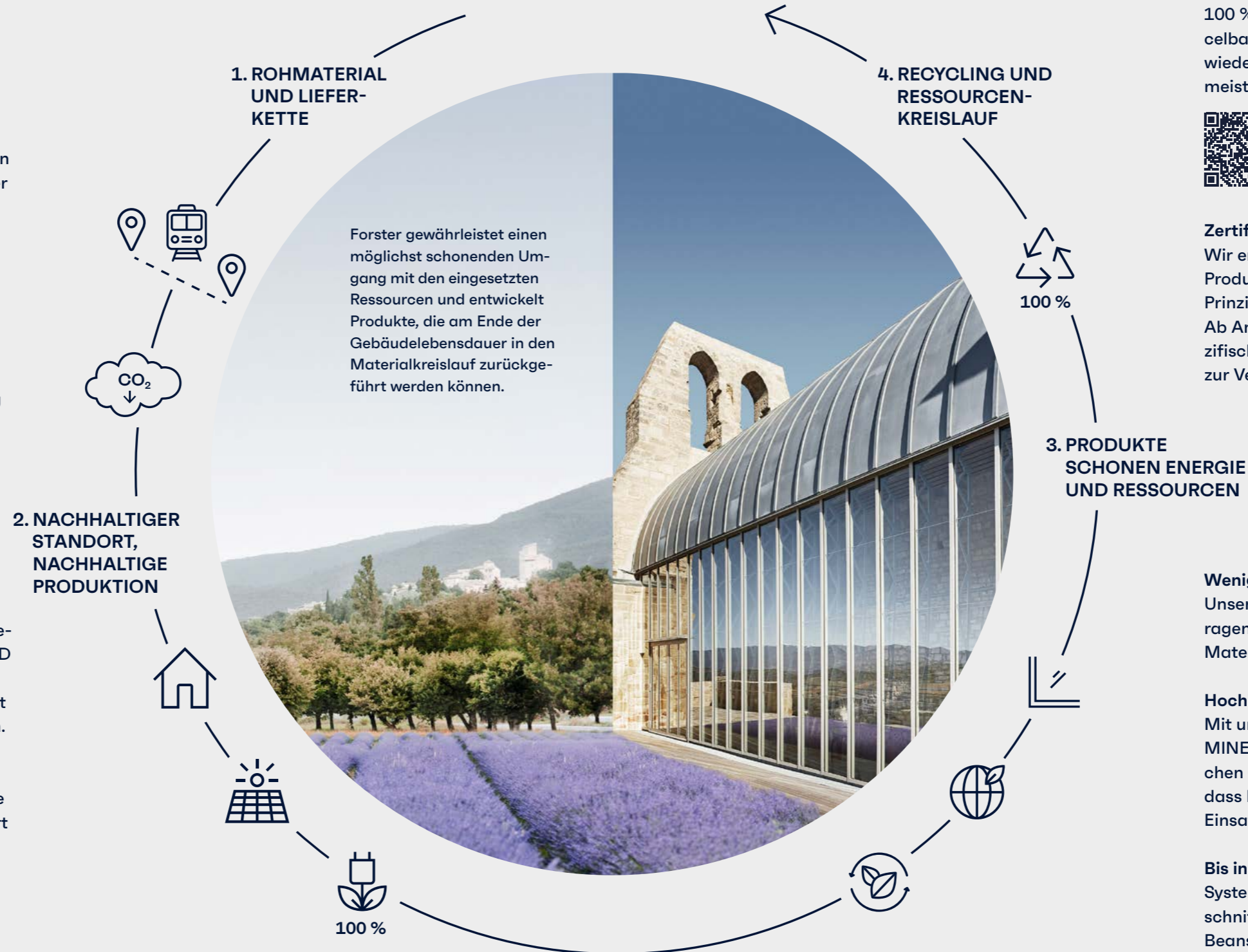

### Im wahrsten Sinne zeitlos

Sechs unserer neun Produktlinien bestehen zu 100 % aus Stahl, sind damit vollständig recycelbar und ohne Qualitätsverlust kontinuierlich wiederverwendbar. Mehr zum Recycling-Weltmeister Stahl finden Sie auf unserer Website:



### Zertifiziert zukunftsfähig

Wir erweitern beständig das Angebot an Produkten, die nach dem Cradle-to-Cradle-Prinzip konzipiert und hergestellt werden. Ab Anfang 2024 stellt Forster produktspezifische Umweltproduktdeklarationen (EPD) zur Verfügung.

### Weniger Material

Unsere Stahlprodukte verlangen dank hervorragender statischer Werte einen geringeren Materialeinsatz.

### Hochisolierend

Mit unseren Produkten – darunter eine Reihe MINERGIE- und Passivhaus-zertifiziert – erreichen Gebäude hohe Wärmedämmwerte, ohne dass Kunststoffstege oder Dämmkerne zum Einsatz kommen.

### Bis ins hohe Alter

Systeme von Forster haben eine überdurchschnittliche Lebensdauer – selbst bei hoher Beanspruchung.



**Wir ver-  
pflichten uns  
bis 2035  
CO<sub>2</sub>-neutral  
zu sein.**





# Nachhaltig aus Überzeugung

## Wir wollen weltweit die Nummer 1 werden.

Nachhaltig zu sein bedeutet für uns, Gebäuden in der heutigen schnelllebigen Zeit ein langes Leben zu ermöglichen. Welchen Beitrag wir bei Forster dazu leisten und wie wir die Weichen in eine grüne Zukunft bereits gestellt haben, erfahren Sie in unserem Q&A mit Willi Lüchinger (CEO), Luca Carlet (Head of Purchasing) und Dr. Holger Basche (CTO).



Willi Lüchinger, CEO

«Unser Ziel ist es, bis zum Jahr 2035 CO<sub>2</sub>-neutral zu werden.»

Die Baubranche ist weltweit für einen beträchtlichen Material- und Energieverbrauch verantwortlich. Was unternimmt Forster, um diesen zu reduzieren? **Willi Lüchinger:** Wir arbeiten täglich daran, die Umweltauswirkungen bei der Produktion und Distribution auf das absolute Minimum zu reduzieren. Dazu gehört unter anderem die Einführung energieeffizienter Technologien, die verstärkte Nutzung erneuerbarer Energien, die Förderung von Recycling sowie die Implementierung nachhaltiger Lieferketten. Unser Ziel ist es, bis zum Jahr 2035 CO<sub>2</sub>-neutral zu werden, denn Nachhaltigkeit ist für uns nicht nur eine Verpflichtung, sondern eine Überzeugung.

Wie haben sich die Anforderungen an Gebäude in den vergangenen Jahren verändert und was bedeutet das für Forster? **Willi Lüchinger:** Wir erleben in der Tat ein gesteigertes Bewusstsein für die Gesundheit und das Wohlbefinden in Gebäuden. Dabei rücken gestalteri-

sche Aspekte, die optimale Tageslichtnutzung und der akustische Komfort zunehmend in den Fokus. Ebenso werden vermehrt höhere Anforderungen an die Resilienz von Gebäuden, also den Schutz vor wetterbedingten oder sicherheitsrelevanten Einwirkungen, gestellt. In all diesen Bereichen bieten unsere Systeme grosse Vorteile. Denn Türen, Fenster und Fassadenelemente aus Stahl sind äusserst robust. Dank ihrer hervorragenden Statik verfügen unsere Profile zudem über besonders schmale Ansichtsbreiten, die ein Maximum an Tageslicht in die Räume lassen. Nicht zuletzt punkten unsere Systeme auch beim Schallschutz.

Mit dem Bau eines modernen Campus in Romanshorn stellt Forster die Weichen für die Zukunft. Was waren die Gründe für diesen Schritt? **Willi Lüchinger:** An unserem jetzigen Standort können wir als Mieter nur sehr limitiert Einfluss auf die internen Prozesse, die Infrastruktur und die Gebäude nehmen. Von daher kamen wir zu dem Entscheid, dass wir – wenn wir nachhaltig, qualitativ und klimaneutral wachsen wollen – einen eigenen Standort benötigen. In Romanshorn werden wir erstmals in unserer Geschichte ein eigenes Zuhause haben. Dies ist auch für die DNA unserer Unternehmung enorm wichtig. Wir wollen mit unseren Produkten und Systemen global die Nummer 1 in unserer Nische werden – der Campus in Romanshorn ist dafür ein wichtiger Meilenstein.

Welche Massnahmen wurden unternommen, um den Neubau des Campus möglichst nachhaltig zu gestalten? **Luca Carlet:** Da unsere qualitativ hochwertigen Produkte einen wesentlichen Beitrag zum nachhaltigen Bauen leisten, ist es für uns selbstverständlich auch bei unserem eigenen Bauvorhaben diesen Anspruch einzulösen. So haben wir uns von Anfang an zum Ziel gesetzt, das Gebäudeensemble LEED Gold zertifizieren zu lassen. Damit wird unser Campus das erste Gebäudeensemble seiner Art sein, das in der Schweiz diese hohe Auszeichnung erhält. Die LEED-Zertifizierung ist international anerkannt und definiert klare Standards für umweltfreundliches und ressourcenschonendes Bauen, aber auch für die Organisation der Baustelle, die Arbeitsplatzgestaltung oder die Aussenanlagen. Mit Gold erreichen wir für unser Projekt das höchstmögli-

che Level. Als Unternehmen, das seine Produkte weltweit verkauft, ist das sicher eine gute Botschaft in der heutigen Zeit.



Luca Carlet, Head of Purchasing

«Der neue Forster Campus wird das erste Gebäudeensemble seiner Art sein, das in der Schweiz mit LEED Gold zertifiziert ist.»

Beim Neubau kommt ausschliesslich Green Steel zum Einsatz. Was bedeutet das genau? **Luca Carlet:** Dieser «grüne» Stahl zeichnet sich durch umweltfreundliche und nachhaltige Merkmale aus. Im Gegensatz zur herkömmlichen Stahlproduktion wird er mit einem Fokus auf Reduzierung der CO<sub>2</sub>-Emissionen hergestellt. Es wird auf den Einsatz von erneuerbaren Energien in der Produktion geachtet und vermehrt Recyclingmaterialien verwendet, um den Ressourcenverbrauch zu verringern. Green Steel ist Teil einer umweltbewussten und zukunftsorientierten Herangehensweise der Stahlindustrie, die darauf abzielt, den ökologischen Fussabdruck deutlich zu minimieren.

Weshalb ist Stahl grundsätzlich nachhaltiger als andere Materialien? **Holger Basche:** Die Nachhaltigkeit eines Materials wird durch verschiedene Kriterien bestimmt. Dazu gehören der Ressourcenverbrauch und die Energieeffizienz bei dessen Gewinnung, die Recycelbarkeit, die Langlebigkeit und die Umweltauswirkungen während der Nutzungsphase – um nur die wichtigsten zu nennen. Stahl hat ein besonders günstiges Verhältnis von Querschnitt zu statischer Tragfähigkeit, was sich in einem sehr geringen Materialaufwand für gegebene Anforderungen widerspiegelt. Zudem ist Stahl zu 100 Prozent recycelbar und hat während der gesamten Nutzungsdauer keinerlei negative Umweltauswirkungen.

Welche Rolle spielt die Langlebigkeit bei Forster Systemen? **Holger Basche:** Stahl kann sehr hohen Belastungen standhalten. Verschleiss oder Materialermüdung spielen in aller Regel bei unseren Anwendungen keine Rolle. Natürlich rostet unbehandelter, unlegierter Stahl, aber auch andere Materialien wie Holz oder Alu altern schnell ohne entsprechenden Schutz. Die heute verfügbaren, meist organischen Beschichtungen sind jedoch so gut, dass sie bei entsprechender Pflege die Nutzungsdauer eines Gebäudes überdauern. Da Forster Profile komplett aus Stahl bestehen, können sie im Gegensatz zu Systemen anderer Hersteller sogar ausschliesslich feuerverzinkt werden.



Dr. Holger Basche, CTO

«Stahl ist zu 100 Prozent recycelbar und hat während der gesamten Nutzungsdauer keinerlei negative Umweltauswirkungen.»

Welche Forschungs- und Entwicklungsprojekte verfolgt Forster, um die Nachhaltigkeit weiter zu verbessern? **Holger Basche:** Verschiedene: Dazu gehören Projekte zur Entwicklung noch energieeffizienterer Produktionsverfahren, zur Nutzung umweltfreundlicher Materialien und zur Förderung von Kreislaufwirtschaftspraktiken. Diese Forschungs- und Entwicklungsanstrengungen sind ein wichtiger Teil der Nachhaltigkeitsstrategie von Forster, um unser Klimaziel zu erreichen, aber natürlich auch um unsere Kunden immer wieder neu von unseren Produkten zu überzeugen.





## forster fuego light Teleskop-Brandschutz- Schiebetüren

Raumwunder: Das Teleskop-Schiebetürensysteem forster fuego light ist aus flexiblen Schiebeelementen aufgebaut – perfekt für platzsparende Durchgangslösungen, im Neubau wie im Bestand. Der Einbau kann in Leicht- oder Massivbauwänden sowie in Festverglasungen erfolgen. Die besonders schlanken Stahlprofile sorgen zudem für maximale Transparenz. Hohe Öffnungsgeschwindigkeiten von bis zu 50 cm pro Sekunde und grosszügige Durchgangsbreiten von bis zu 2.6 Metern tragen zu einem reibungslosen Personenfluss in stark frequentierten Gebäudebereichen bei. Nicht zuletzt erfüllt das automatische Türsystem mit EI<sub>230</sub> den Nachweis für hohe Brandschutzanforderungen.

**NEU:** Teleskopierbare Brandschutz-Schiebetür mit flächenbündigen Glaspaneelen

### Technische Angaben

#### Verfügbarkeit

Teleskopierbare Brandschutzschiebetür Q3 2024

#### Materialvarianten

Stahl Zink Magnesium  
Edelstahl geschliffen\*\*

#### Ansichtsbreiten

Türflügel ab 70 mm  
Mittelpartie ab 152 mm

#### Abmessungen

Lichter Durchgang 1-flügelig (B×H): max. 2200 × 3000 mm  
Lichter Durchgang 2-flügelig (B×H): max. 2600 × 3000 mm

#### Beschläge

Flügelgewicht max. gemäss Antriebshersteller

#### Systemmerkmale

Ausführungsvarianten:  
Schiebetür 1-/2-flügelig, wahlweise mit Seitenteil und Oberlicht  
Bautiefe 65 mm  
Füllelementdicke max. 53.5 mm  
Glashalteleisten in Stahl  
Nass- und Trockenverglasung

#### Leistungseigenschaften\*

Brandschutz: EI<sub>230</sub> nach EN 1634-1  
Barrierefrei nach DIN 18040  
Fingerklemmschutz nach DIN 18650/EN 16005

\* Länderspezifische Zulassungen und Anforderungen beachten

\*\* auf Anfrage



Universitätsspital Bern, Schweiz  
Bild: Visualista.ch

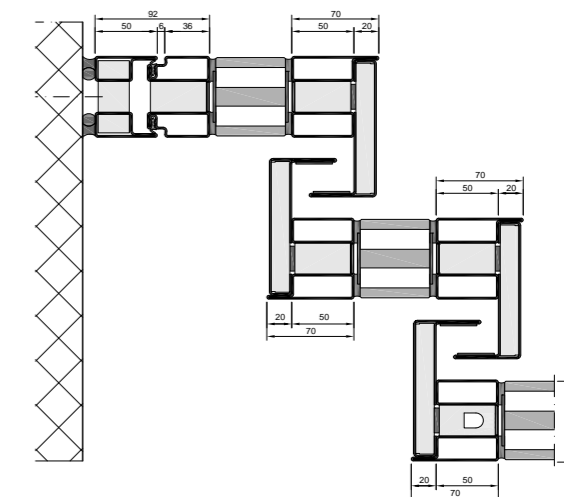
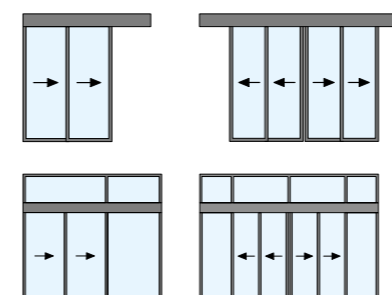

Standard Glaseinsatz (einseitig schliessend)



# forster fuego light

## Brand- und Rauchschutz-Schiebetüren



Für spezielle Anforderungen: Die forster fuego light Brandschutz-Schiebetür kann auch mit einem Rauchschutzabschluss gemäss EI<sub>230</sub> / C5 / S<sub>200</sub> erweitert werden. Hierfür wird sie mit einer vierseitigen Dichtungsebene ausgestattet – die ideale Lösung, wenn Transparenz, Brandschutz, eine erhöhte Dichtigkeit und spezielle Anpassungen an die Luftdruckverhältnisse verlangt werden. Die platzsparende Konstruktion der Automatiktür erleichtert den Fluss von Personen und Gütern in Durchgangsbereichen.

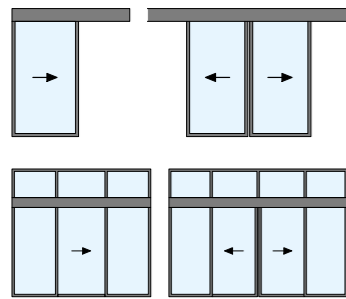

### Technische Angaben

#### Materialvarianten

Stahl Zink Magnesium  
Edelstahl geschliffen\*\*

#### Ansichtsbreiten

Türflügel ab 90 mm  
Mittelpartie ab 152 mm

#### Abmessungen

Lichter Durchgang 1-flügelig (BxH): max. 1380 × 2500 mm  
Lichter Durchgang 2-flügelig (BxH): max. 2600 × 2500 mm

#### Beschläge

Antriebe unterschiedlicher Hersteller geprüft und zugelassen  
Flügelgewicht max. gemäss Antriebshersteller  
Stromlos selbstschliessend (ohne Akkupufferung)

#### Systemmerkmale

Ausführungsvarianten:  
Schiebetür 1-/2-flügelig, wahlweise mit Seitenteil und Oberlicht  
Erhöhte Dichtigkeit aufgrund 4-seitig umlaufender Dichtebene  
Bautiefe 65 mm  
Füllelementdicke max. 53.5 mm  
Glashalteleisten in Stahl  
Nass- und Trockenverglasung

#### Leistungseigenschaften\*

Brandschutz: EI<sub>230</sub> nach EN 1634-1  
Rauchschutz: S<sub>a</sub> oder S<sub>200</sub> nach EN 1634-3  
Dauerhaftigkeit der selbstschliessenden Eigenschaften:  
Klasse 8 nach EN 12400 (geprüft bis 1 Mio. Zyklen nach EN 1191)  
Barrierefrei nach DIN 18040  
Fingerklemmschutz nach DIN 18650/EN 16005

\* Länderspezifische Zulassungen und Anforderungen beachten

\*\* auf Anfrage



Universitätsspital Bern, Schweiz  
Bild: Visualista.ch

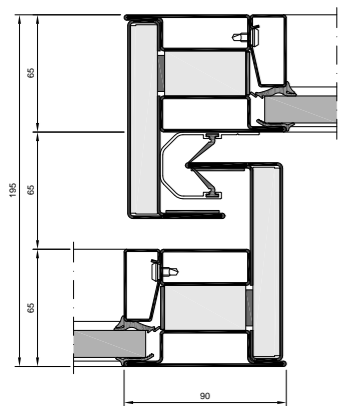

Labyrinth-Dichtung

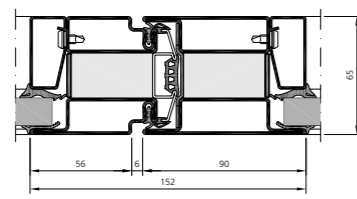

Mittelpartie Schiebeflügel

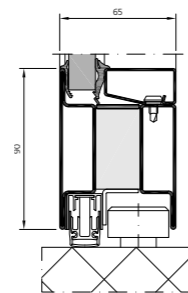

Absenkbare Bodendichtung





Dauerfunktion

Panikfunktion

Brand-schutz

Durchschusshemmung

## forster fuego light Durchschusshemmende Brandschutztüren

Understatement pur: Die forster fuego light Brandschutztür und Verglasung ist jetzt auch als durchschusshemmende Variante in der Klasse FB4 NS geprüft. Sowohl transparente als auch flächenbündig verblechte Lösungen sind möglich und eröffnen neue Freiheiten in der Planung. Die Sicherheitsbarriere wird mittels spezieller Verstärkungen in den Profilen erreicht und integriert sich für Aussenstehende unsichtbar in das filigrane Erscheinungsbild.

### Technische Angaben

#### Materialvarianten

Stahl Zink Magnesium

Edelstahl geschliffen

#### Ansichtsbreiten

Türflügel mit Blendrahmen ab 130 mm

Festverglasung ab 70 mm

#### Abmessungen

Lichter Durchgang 1-flügelig (BxH): max. 1400 x 3000 mm

Lichter Durchgang 2-flügelig (BxH): max. 2830 x 3000 mm

Festverglasung (BxH): unendlich x max. 5000 mm

#### Beschläge

Aufgesetzte Beschläge

Flügelgewicht max. 410 kg

#### Systemmerkmale

Ausführungsvarianten:

Drehtür 1-/2-flügelig, auswärtsöffnend, wahlweise mit Seitenteil und Oberlicht

Flächenbündig verblechte Tür

Festverglasungen

Füllelemente: Glas und Paneele

Bautiefe 65 mm

Glashalteleisten in Stahl

Nass- und Trockenverglasung

#### Leistungseigenschaften\*

Brandschutz: EI<sub>230</sub> nach EN 1634-1

Durchschusshemmung: Klasse FB4 NS nach EN 1523

Dauerhaftigkeit der selbstschliessenden Eigenschaften: Klasse 8 nach EN 12400 (geprüft bis 1 Mio. Zyklen nach EN 1191 mit Drehflügelantrieb)

Türen für Flucht- und Rettungswege (Teil- und Vollpanik) nach EN 179 und EN 1125

Bedienkräfte: Klasse 1 nach EN 12217

\* Länderspezifische Zulassungen und Anforderungen beachten



Universitätsspital Bern, Schweiz  
Bild: Visualista.ch

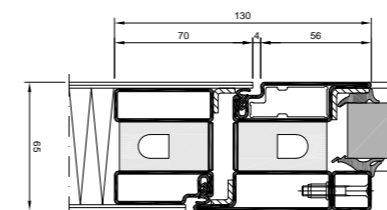
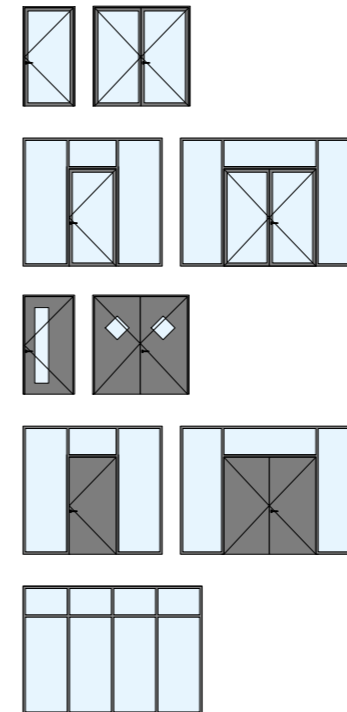

Türflügel-Blendrahmen



# forster fuego light

## Flächenbündige Glaspaneele

Ästhetisch und brandsicher: Die flächenbündigen Glaspaneele für das System forster fuego light verfügen über die bewährte Brandschutzfunktion EI30 oder EI60 und sind gleichzeitig ein grossartiges Gestaltungselement für grossflächige Verglasungen. Die eleganten, schlanken Stahlprofile erlauben eine transparente, offene Raumgestaltung für eine zeitgemässe Architektur.

### Technische Angaben

#### Verfügbarkeit

Flächenbündige Glaspaneele ab Q3 2024

#### Materialvarianten

Stahl Zink Magnesium

Edelstahl geschliffen

#### Ansichtsbreiten

Festverglasung ab 50 mm

#### Abmessungen

Lichter Durchgang 1-flügelig (B×H): max. 1400 × 2390 mm

Lichter Durchgang 2-flügelig (B×H): max. 2320 × 2390 mm

Festverglasung (B×H):

EI30: unendlich × max. 5000 mm

EI60: unendlich × max. 4000 mm

#### Systemmerkmale

Ausführungsvarianten:

Drehtür EI30 1-/2-flügelig, Schiebetür EI30 1-/2-flügelig,  
wahlweise mit Seitenteil und Oberlicht

Festverglasungen EI30/EI60

Patentiertes Clip-System für den rationellen Einsatz der Glaspaneele

Bautiefe 65 mm

Füllelementdicke 63 mm

Nassverglasung

#### Leistungseigenschaften\*

Brandschutz: EI30, EI60 nach EN 1634-1

\* Länderspezifische Zulassungen und Anforderungen beachten

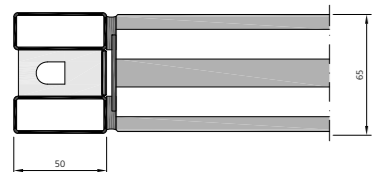
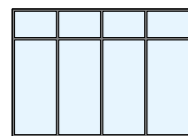
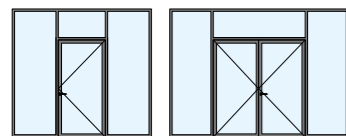
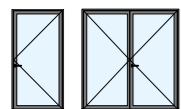

Profil mit flächenbündigen Glaspaneelen





Maison de la Paix, Genf, Suisse  
Bild: Damian Poffet



## forster fuego light Stossfugenverglasungen für den Brandschutz

Filigranes Design, sichere Verglasung: Die Stossfugenverglasung forster fuego light erlaubt grosszügige Durchblicke durch optisch zusammenfliessende Glasflächen und bietet gleichzeitig Sicherheit in Brandsituationen in der Klasse EI30 oder EI60. Die Glaselemente lassen sich dabei mit einer minimalen Fuge von nur 4 mm aneinanderfügen und bilden so eine nahezu durchgängig transparente und stilvolle Glasfront. Die Festverglasungen werden mittels horizontalen forster fuego light Halteprofilen im Boden- und Deckenbereich montiert. Pfosten im vertikalen Glas-Stoss sind dank dieses Konzepts nicht nötig. Die Glas-Glas-Verbindung erfolgt auf der Baustelle mithilfe einer speziellen Brandschutzversiegelung. Für eine ganzheitliche Planung können die Glas-Glas-Stoss-Konstruktionen mit forster fuego light Brandschutztüren kombiniert werden.

### Technische Angaben

#### Materialvarianten

Stahl Zink Magnesium

Edelstahl geschliffen

#### Ansichtsbreiten

Festverglasung ab 50 mm

#### Abmessungen

Festverglasung (BxH): unendlich x max. 4000 mm

#### Systemmerkmale

Ausführungsvarianten:

Festverglasung

Einbau von Brandschutztüren möglich

90° bis 270° Eckverglasungen EI30 und EI60

Mono- oder Isolierglas bis max. 3900 mm

Bautiefe 65 mm

Füllelementdicke max. 53,5 mm

Glashalteleisten in Stahl

Nass- und Trockenverglasung

#### Leistungseigenschaften\*

Brandschutz: EI30, EI60 nach EN 1634-1

\* Länderspezifische Zulassungen und Anforderungen beachten

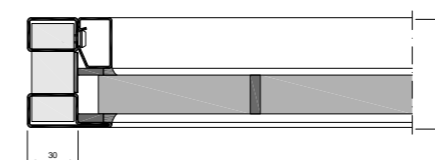
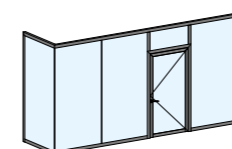
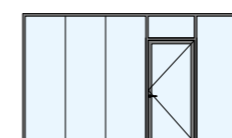

Aneinandergefügte Stossfugenverglasung



# forster presto, unico und fuego light

## Systemunabhängige einbruchhemmende Lösungen bis RC3 mit Antipanikfunktion



Porzellankollektion, Dresden, Deutschland

Multifunktionale Durchgängigkeit: Einbruchhemmende Türelemente werden heute für verschiedenste Gebäudetypen und -bereiche gesucht, ob im Aussen- oder Innenbereich. Zusätzlich sollen die Lösungen oft weitere Sicherheitsanforderungen wie Brand- und Rauchschutz oder Notausgangs- und Panikverschlüsse erfüllen. Die neue einbruchhemmende Gesamtlösung von Forster bietet genau diese hohe Flexibilität und bringt zusammen mit den kompatiblen Systemen – forster presto, unico und fuego light – für jede Nutzungssituation das richtige Profil mit. Multifunktionalität bedeutet dabei keine Abstriche bei Optik und Lebensdauer: Die geprüften Stahl-Glas-Konstruktionen sind Forster-typisch robust, schlank und ästhetisch ansprechend – und bleiben dies auf viele Jahre.

### Technische Angaben

#### Verfügbarkeit

- forster fuego light RC2 & RC3: verfügbar
- forster presto 50 RC2: verfügbar
- forster presto 60s RC3: verfügbar
- forster unico RC2 & RC3: Q3/2024 (Objektlösung auf Anfrage)

#### Abmessungen

- Lichter Durchgang 1-flügelig (B×H): max. 1400 × 3000 mm
- Lichter Durchgang 2-flügelig (B×H): max. 2830 × 3000 mm
- Festverglasung (B×H): unendlich × max. 5000 mm

#### Beschläge und Zubehör

- RC2:
- Einsteckschloss ohne Zusatzverriegelung bis Flügelhöhe 2500 mm
  - Ab 2500 mm Flügelhöhe mit Zusatzverriegelung nach oben
  - Glashalteleisten geklippt
  - Glastypen ab P4A/P6B/P8B nach EN 356 einsetzbar
  - Aufgesetzte und verdeckt liegende Türbeschläge

#### RC3:

- Sicherheits-Mehrfachverriegelung
- Glashalteleisten geschraubt
- Verschiedene Glastypen ab P5A/P8B nach EN 356 einsetzbar
- Aufgesetzte und verdeckt liegende Türbeschläge

#### Systemmerkmale

- Ausführungsvarianten:
- Drehtür 1-/2- flügelig, wahlweise mit Seitenteil und Oberlicht
  - Flächenbündig verblechte Tür
  - Festverglasung

#### Leistungseigenschaften\*

- Einbruchhemmung: RC2/RC3 nach EN 1627
- Brand- und Rauchschutz nach EN 1634-1 bzw. EN 1634-3
- Türen für Flucht- und Rettungswege (Teil- und Vollpanik) nach EN 179 und EN 1125
- Barrierefrei nach DIN 18040

\* Länderspezifische Zulassungen und Anforderungen beachten

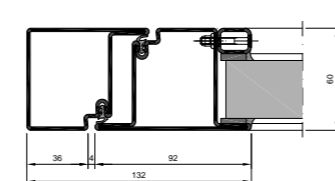
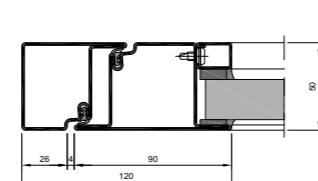
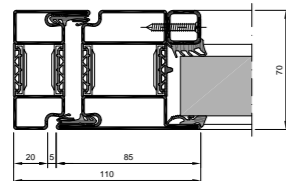
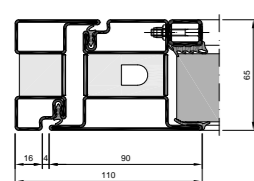
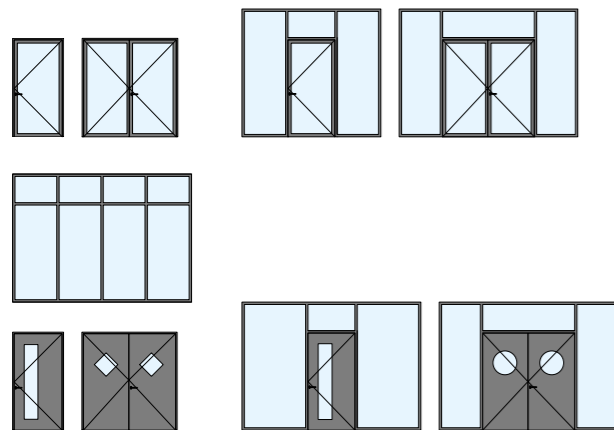

Türflügel-Blendrahmen forster fuego light

Türflügel-Blendrahmen forster unico

Türflügel-Blendrahmen forster presto 50

Türflügel-Blendrahmen forster presto 60s



Maison de la Paix, Genf, Schweiz  
Bild: Damian Poffet





## forster presto, unico und fuego light Schlossserie 200

Multifunktionale Ergänzung: Die Schlossserie 200 für forster fuego light, unico und forster presto erfüllt nahezu alle Wünsche und Anforderungen an eine moderne und sichere Türtechnik: Dauerhafter Einsatz, Brand- und Rauchschutz sowie alle notwendigen Funktionen für Flucht- und Rettungswege. Dazu kommt eine Selbstverriegelung und elektronische Drückersteuerung. Der Einbau ist dank einheitlicher Abmessungen, auch in Kombination mit vorgerichteten forster fuego light Profilen, einfach und schnell.

### Technische Angaben

#### Basisausführungen

Schlösser ohne Anti-Panikfunktion (inkl. Rollfalle und Fallenschloss)  
Panikfunktion B, D, E für 1-/2-flügelige Anti-Paniktüren

#### Erweiterte Ausführungen

Basisausführungen wahlweise erweiterbar mit:  
Zusätzlicher Verriegelung nach oben  
Selbstverriegelung (möglich für Panikfunktionen E und B)  
Überwachung  
Elektronischer Drückersteuerung (EDS), (möglich für Panikfunktion B)  
Fallen- und Riegelfeststellung

#### Eigenschaften

Alle Schlösser in Profil- und Rundzylinder erhältlich  
Einheitliche Stulpabmessungen (320 x 29,5 x 3 mm)  
Drehbare Falle zur Umstellung DIN links und DIN rechts  
Umstellbarkeit Fluchrichtung  
Standardausführung mit Dornmass 35 mm  
Systemkompatibles und konformes Zubehör  
Stangenführung mit verstellbarer Federkraft (3-stufig)  
Designorientierter Auslösebeschlag nach EN 179 und EN 1125

#### Systemmerkmale

CE-Kennzeichnung nach DIN EN 12209

#### Leistungseigenschaften

Feuerwiderstand: EN 1634-1 bis Klasse EI90  
Rauchschutz nach EN 1634-3  
Dauerhaftigkeit nach EN 1191 bis 1 Mio. Zyklen  
Fluchweg: Anti-Panikschlösser geeignet für 1-/2-flügelige  
Flucht- und Rettungswege (Teil- und Vollpanik) nach  
EN 179 und EN 1125

Funktionen auch kombiniert erhältlich

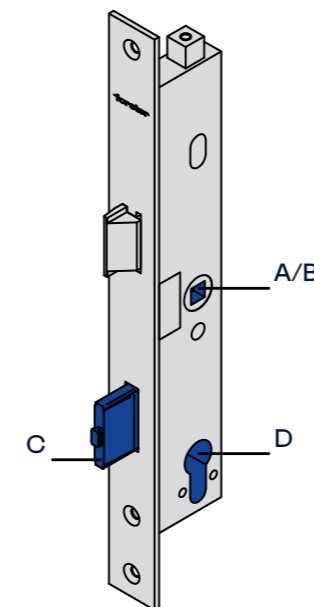

Überwachungsfunktionen Schloss  
A: Betätigung Drückernuss aussen  
B: Betätigung Drückernuss innen  
C: Riegel verriegelt oder entriegelt  
D: Betätigung des Zylinders



Théâtre de Carouge, Schweiz  
Bilder: Damian Poffet



# forster thermfix vario Vorhangfassaden für Sicherheitsanwendungen

Beeindruckende Dimensionen bei maximaler Sicherheit: Die forster thermfix vario Vorhangfassaden dienen allen Anforderungen an eine hohe Wärmedämmung, in der Einbruch- sowie in der Beschuss- hemmung und im Brandschutz. Die im Brandschutz geprüften Eckkonstruktionen und glasbeplankten Paneele mit einer Grösse bis zu 1500 x 3000 mm stehen für ein breites Gestaltungs- und Anwendungsspektrum bei gleichbleibend hohem Sicherheitsanspruch zur Verfügung. Die tragende Funktion übernehmen raumseitig angeordnete Profile aus Stahl oder Edelstahl. Dank der hervorragenden statischen Eigenschaften sind beeindruckende Feldgrössen möglich, wobei die Profile mit Ansichtsbreiten von nur 45 mm optisch zurücktreten. Die mit Positionsmarkierungen bedruckten Dichtungen garantieren eine sichere und genaue Verarbeitung vor Ort im Objekt. Zudem erlauben durchdachte Verarbeitungswerkzeuge eine zeit- effiziente Fertigung und Montage. Ideale Öffnungspartner für die Vorhangfassade sind die Drehflügel- oder Schiebetüren des Systems forster fuego light.

## Technische Angaben

### Materialvarianten

Stahl blank  
Stahl Zink Magnesium  
Stahl GV/BC  
Edelstahl geschliffen

### Ansichtsbreiten

Pfosten- und Riegelprofil in 45 und 60 mm

### Abmessungen

Festverglasung (BxH):  
unendlich x max. 5000 mm stockwerkübergreifend

### Systemmerkmale

Ausführungsvarianten:  
Vorhangfassade oder innere Trennwand  
Eckausbildungen in den Klassen EI30 und EI60 bis 5000 mm  
Geschosshohe Paneele bis max. 1500 x 3000 mm mit Glas-  
beplankung möglich  
Problemlöse Montage durch mechanische T-Verbinder  
Deckleisten in Aluminium und Edelstahl  
Bautiefe 50-150 mm  
Füllelementdicke max. 70 mm  
Füllungsgewicht max. 500 kg  
Trockenverglasung

### Leistungseigenschaften\*

CE-/UKCA-Kennzeichnung nach EN 13830  
Wärmedämmung: Ur-Wert bis 1.2 W/(m<sup>2</sup>·K)  
Brandschutz:  
EI30/EI60/EI90/E30/E60/E90/EW30/EW60 nach EN 1634-1  
Brandschutz 60/90/120 Minuten nach UL 263 & ULC-S101  
Einbruchhemmung: WK2/WK3 nach EN 1627  
Durchschusshemmung: FB4 NS nach EN 1522 als Objektlösung  
Sprengwirkungshemmung:  
EPR1 (S) nach EN 13123-1 als Objektlösung  
Widerstandsfähigkeit bei Windlast:  
nach EN 12179 3 kN/m<sup>2</sup>, Sicherheitslast 4.5 kN/m<sup>2</sup>  
Schlagregendichtheit: Klasse RE1200 nach EN 12155  
Luftdurchlässigkeit: Klasse AE (>600) nach EN 12153  
Stossfestigkeit: Klasse I5/E5 nach EN 14019  
Schalldämmung: bis Rw = 45 dB nach EN ISO 140-3

\* Länderspezifische Zulassungen und Anforderungen beachten

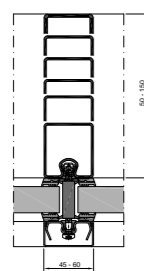
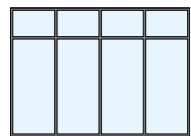

Pfosten-Riegel

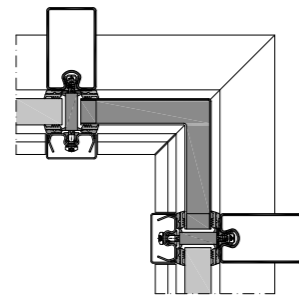

Innenecke

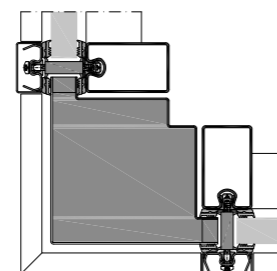

Aussenecke

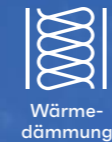

Wärme-  
dämmung



Brand-  
schutz

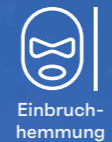

Einbruch-  
hemmung

SuperHub Meerstad,  
Niederlande  
Bild: Ronald Tilleman





Wärme-  
dämmung



Schlagregen-  
dichtheit



Luftdurch-  
lässigkeit



Schallschutz



United Imaging Smart Medical Campus, Shanghai, China  
Visualisierung: Architectural Design & Research Institute of  
TONGJI University (Group) Co., Ltd., Shanghai

## forster thermfix vario HI Hochwärmegedämmte Vorhangfassaden

Ästhetische Meisterleistung auf Passivhaus-Niveau: Die Vorhangfassade forster thermfix vario HI entspricht der höchsten Passivhaus-Effizienzklasse phA und bietet dadurch eine exzellente Wärmedämmung. Mit dem Stahlprofilsystem sind zudem beeindruckende Feldgrößen realisierbar – und das bei sehr schlanken Profilen mit einer Baubreite von 45 oder 60 mm. Da das Passivhaus-zertifizierte System auf der Standard-Pfosten-Riegelkonstruktion forster thermfix vario basiert, lassen sich viele Komponenten systemübergreifend einsetzen. Einbruchhemmung und Brandschutz können berücksichtigt werden, bei gleichbleibendem Erscheinungsbild über die gesamte Fassade hinweg. Damit auch Fenster- und Türkomponenten an die hohen Dämmeigenschaften anschliessen, wird das Vorhangfassadensystem idealerweise mit den Profilsystemen forster unico, unico xs und omnia kombiniert.

### Technische Angaben

#### Materialvarianten

Stahl blank  
Stahl Zink Magnesium  
Stahl GV/BC  
Edelstahl geschliffen

#### Ansichtsbreiten

Pfosten- und Riegelprofil in 45 und 60 mm

#### Abmessungen

Festverglasung (BxH):  
unendlich x stockwerkübergreifend, abhängig nach statischen Anforderungen

#### Systemmerkmale

Ausführungsvarianten:  
Vorhangfassade oder innere Trennwand  
Problemlose Montage durch mechanische T-Verbinder  
Deckleisten in Aluminium und Edelstahl  
Bautiefe 50–250 mm  
Füllelementdicke max. 70 mm  
Füllungsgewicht max. 500 kg  
Trockenverglasung

#### Leistungseigenschaften\*

CE-/UKCA-Kennzeichnung nach EN 13830  
Wärmedämmung Pfosten-Riegel:  
U<sub>f</sub>-Wert bis 0,49 W/(m<sup>2</sup>·K), U<sub>ew</sub>-Wert bis 0,6 W/(m<sup>2</sup>·K)  
Widerstandsfähigkeit bei Windlast:  
nach EN 12179 3 kN/m<sup>2</sup>, Sicherheitslast 4,5 kN/m<sup>2</sup>  
Schlagregendichtheit: Klasse RE1350 nach EN 12155  
Luftdurchlässigkeit: Klasse AE (>600) nach EN 12153  
Stoßfestigkeit: Klasse I5/E5 nach EN 14019  
Schalldämmung: bis R<sub>w</sub> = 45 dB nach EN ISO 140-3

\* Länderspezifische Zulassungen und Anforderungen beachten

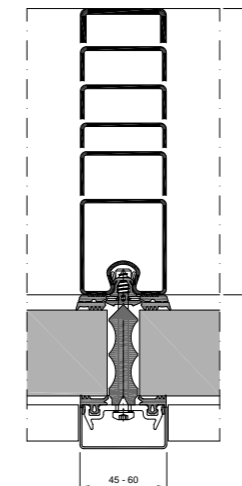
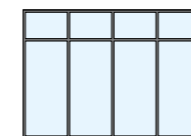

Pfosten-Riegel



U<sub>f</sub> 0,49 W/(m<sup>2</sup>·K)



## Referenzregister

|  |            |
|--|------------|
| Bahnhof Saint-Omer, Frankreich                         | 6          |
| Berufsbildungszentrum Dithmarschen, Heide, Deutschland | 9          |
| Haus Welper, Deutschland                               | 13         |
| Maison de la Paix, Genf, Schweiz                       | 8, 40, 42  |
| MCBA Kunstmuseum Lausanne, Schweiz                     | 18         |
| Messestand Forster an der BAU München, Deutschland     | 16, 39     |
| Porzellankollektion, Dresden, Deutschland              | 42         |
| SuperHub Meerstad, Niederlande                         | 8, 46      |
| Theatre de Carouge, Schweiz                            | 40         |
| United Imaging Smart Medical Campus, Shanghai China    | 9, 48      |
| Universitätsspital Bern, Schweiz                       | 32, 34, 36 |
| WiSo-Gebäude Universität zu Köln, Deutschland          | 7          |



# Steel is our nature.

99.12015/10068876/12-23

## Unser Herz schlägt für Stahl. Wir entwickeln langlebige Systeme für formschöne und energieeffiziente Architektur.

Forster Profilsysteme entwickelt und produziert in der Schweiz sichere und energieeffiziente Lösungen aus Stahl und Edelstahl für Türen, Fenster und Fassaden. Forster arbeitet mit eigenen Niederlassungen in mehr als 20 Ländern – und exklusiven Vertriebspartnern in rund 10 weiteren. Dabei stehen unseren Kunden bei Objekten eigene Berater vor Ort zur Seite: von Europa über den Mittleren Osten und Asien bis Nordamerika. Systeme von Forster werden für Gebäudehülle und Innenraum eingesetzt.

Darunter sind marktführende Lösungen, die höchste Anforderungen und Standards für Wärmedämmung und Sicherheitsanwendungen wie Brandschutz, Einbruch- und Durchschusshemmung erfüllen. Passendes Zubehör rundet das Produktangebot ab. Ebenso können unsere Kunden und Geschäftspartner aus Architektur, Planung und Bau auf umfassende Dienstleistungen für ihre Branche zählen.

Forster Profilsysteme AG | CH-8590 Romanshorn  
[info@forstersystems.com](mailto:info@forstersystems.com) | [forstersystems.com](http://forstersystems.com)

**forster**